

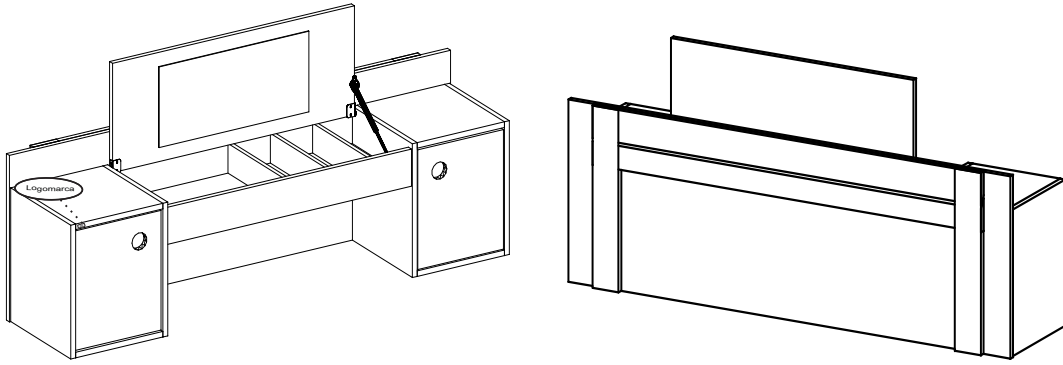

REF.2005

CAMARIM SUSP. ATRAÇÃO
DRESSER SUSPENDED / CAMARIN SUSPENDIDA

DETALHAMENTO EXTERNO
OUTER DETAIL / DETALLES EXTERNOS



DETALHAMENTO INTERNO
INSIDER DETAILS/DETALLES INTERNOS



TABELA COR / COLOR TABLE / TABLA DE COLOR

DESCRIÇÃO/DESCRIPTION/DESCRIPCIÓN	CÓDIGO
BR.TX BRANCO TEX. WHITE TEXT BLANCO TEXT	74
CD/BR CEDRO/BRANCO CEDAR/WHITE CEDRO/BLANCO	80
CD CEDRO CEDAR CEDRO	79

ALTURA/HEIGHT/ALTO 0,45 M
LARGURA/WIDTH/LARGO 1,36 M
PROF./DEPTH/PROF. 0,33 M

INSTRUÇÃO MONTAGEM PRODUTO
ASSEMBLY INSTRUCTION / INSTRUCCIONES DE MONTAJE

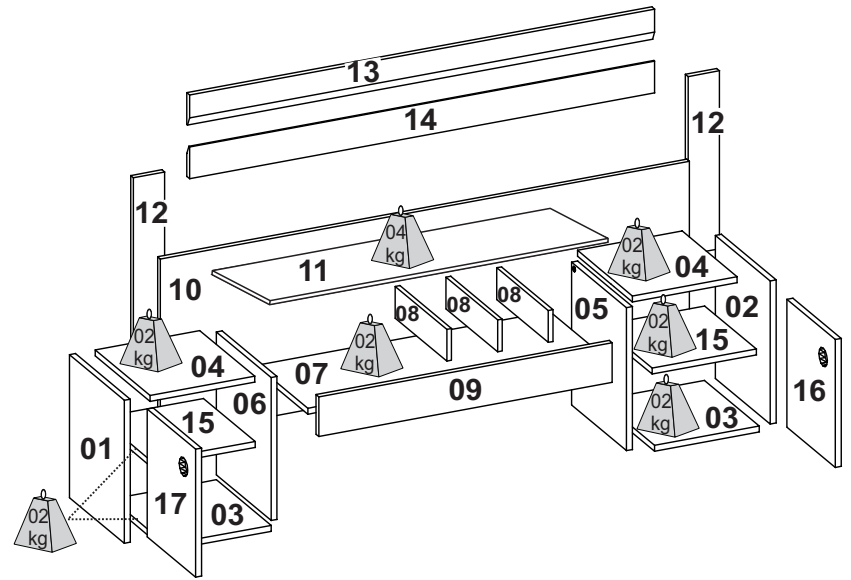
Separar as peças e acessórios de maneira organizada
Separate parts and accessories in way organized
Separar las piezas y accesorios de manera organizada

Forrar o chão com o papelão das embalagens
Cover the floor with the cardboard
Cubra el suelo con la embalaje de cartón

É necessário 01 pessoa para montar o produto
It is necessary one person to assemble
Es necesario una persona para ensamblar

Ferramentas necessárias
(não fornecidas)
Not include tools / No herramientas

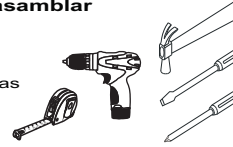

CUIDADO PARA CONSERVAÇÃO E LIMPEZA DO MÓVEL
CARE TO CONSERVATION AND CLEAN
CUIDADO PARA LA CONSERVACIÓN Y LA LIMPIEZA

O peso máximo de carga informado refere-se a objetos distribuído de maneira uniforme sobre toda área de contato da peça.
Set maximum weight load refers to objects distributed uniformly over the entire contact area of the workpiece.
Conjunto de carga máxima de peso se refiere a objetos distribuidos uniformemente sobre toda el área de contacto de la pieza de trabajo.







Não molhar o móvel e não expor em lugar úmido
Do not wet the mobile and do not expose in a wet place
No moje el producto y no exponer en un lugar húmedo

Não expor o móvel próximo de fontes de calor
Do not expose the mobile near heat sources
no exponga cercano de fuentes de calor

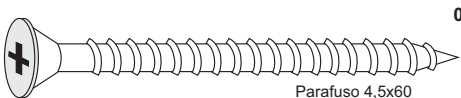
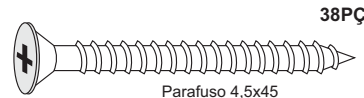
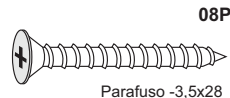
Não usar produtos abrasivos.
Do not use abrasive products.
No utilice productos abrasivos.

Limpe com flanela limpa e seca.
Clean with dry cloth
Limpieza con un paño limpio y seco

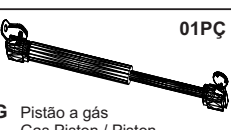
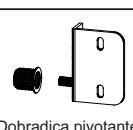
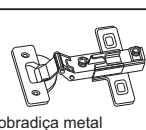
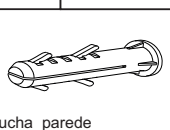
LISTA DE ACESSÓRIOS E FERRAGEM
ACCESSORIES AND HARDWARE / ACCESORIOS Y EQUIPOS

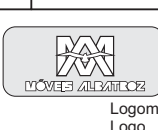
A  04PÇS Parafuso 4,5x60 Screw / Tornillo	B  38PÇS Parafuso 4,5x45 Screw / Tornillo	C  08PÇS Parafuso -3,5x28 Screw / Tornillo	D  20PÇS Parafuso -3,5x12 Screw / Tornillo	E  08PÇS Suporte prateleira plástico Shelf support / Soporte	F  02PÇS Batente de silicone 15mm Knocker / Aldaba
G  01PÇ Pistão a gás Gas Piston / Piston	H  01 KIT Dobradiça pivotante Hinge / Bisagra	I  04PÇS Dobradiça metal Hinge / Bisagra	J  04PÇS Bucha parede Screw support / soporte	K  02PÇS Puxador vasado Handle / manija	F  01PÇ Logomarca Logo

LISTA DE PEÇAS / List of Pieces / Lista de piezas

Nº	DESCRIÇÃO DA PEÇA / Description / Descripción		CED/BR	BR.TXT	MAT. PRIMA	MEDIDAS	QTDE
01	LATERAL EXT. ESQUERDA	LATERAL EXT. LEFT	2005.79	2005.74	MDP	360x295x15	01
02	LATERAL EXT. DIREITA	LATERAL EXT. RIGHT	2005.79	2005.74	MDP	360x295x15	01
03	BASE	BASE	2005.79	2005.74	MDP	295x268x15	02
04	TAMPO	TOP	2005.79	2005.74	MDP	295x268x15	02
05	DIVISÓRIA DIREITA	RIGHT DIVISION	2005.79	2005.74	MDP	360x295x15	01
06	DIVISÓRIA ESQUERDA	LEFT DIVISION	2005.79	2005.74	MDP	360x295x15	01
07	PRATELEIRA CENTRAL	CENTRAL SHELF	2005.79	2005.74	MDP	720x265x15	01
08	DIVISÓRIA	SPLIT	2005.79	2005.74	MDP	265x88x15	03
09	VISTA FRONTAL	FRONT VIEW	2005.79	2005.74	MDP	720x145x15	01
10	PAINEL	PANEL	2005.79	2005.74	MDP	1355x448x15	01
11	PORTA C/ ESPELHO	DOOR WITH MIRROR	2005.79	2005.74	MDP	710x292x15	01
12	TRAVA LATERAL	LATERAL LATCH	2005.79	2005.74	MDP	447x88x15	02
13	TRAVA MACHO/FEMEA C/ BORDA	MALE LOCK / FEMALE WITH EDGE	2005.79	2005.74	MDP	1080x88x15	01
14	TRAVA MACHO/FEMEA	LATCH MALE / FEMALE	2005.79	2005.74	MDP	1080x88x15	01
15	PRATELEIRA MÓVEL	MOBILE SHELF	2005.79	2005.74	MDP	279x268x15	02
16	PORTA DIREITA	RIGHT DOOR	2005.06	2005.74	MDP	322x263x15	01
17	PORTA ESQUERDA	LEFT DOOR	2005.06	2005.74	MDP	322x263x15	01
12	OBS: TRAVA LATERAL É CRU, APENAS FITA DE BORDA NA COR DE PRODUTO	OBS: LATERAL LATCH IS RAW, ONLY EDGE RIBBON IN PRODUCT COLOR					
		NOTA: LA TRAVA LATERAL ES CRUDA, LAS LLANTAS DE BORDA EN COLOR DEL PRODUCTO					

Passo 01	Fixar as peças 01 e 06 nas peças 03 e 04 utilizando a ferragem (B, E). Fixar o acessório (H) na peça 06.	Passo 02	Fixar as peças 02 e 05 nas peças 03 e 04 utilizando a ferragem (B, E). Fixar o acessório (H e G) na peça 05.
STEP 1	Fix the pieces 01 and 06 in the 03 and 04 using (B, E). Fix the accessory (H) in the 06.	STEP 02	Fix the 02 and 05 in the 03 and 04 using (B, E). Fix the accessory (H and G) in the 05.
PASO 1	Fije las piezas 01 y 06 en las 03 y 04 usando (B, E). Fije el accesorio (H) en la 06.	PASO 02	Fije 02 y 05 en la 03 y 04 usando (B, E). Fije (H y G) en la 05.
<ul style="list-style-type: none"> 08PCS B 04PCS E 01PC H 		<ul style="list-style-type: none"> 08PCS B 04PCS E 01PC H 01PC G 	
Passo 03	Fixar a peça 07 na peça 06 utilizando a ferragem (B). Fixar as peças 08 na peça 07 utilizando a ferragem (B).	Passo 04	Fixar a peça 09 na peça 06 utilizando a ferragem (B). Fixar as peças 07 e 09 na peça 05 utilizando a ferragem (B).
STEP 03	Fix the 07 in the 06 using (B). Fix the 08 in the 07 using (B).	STEP 04	Fix the 09 in the 06 using (B). Fix the 07 and 09 in the 05 using (B).
PASO 03	Fije la 07 en la 06 usando (B). Fije la 08 en la 07 usando (B).	PASO 04	Fije la 09 en la 06 usando (B). Fije la 07 y 09 en la 05 usando (B).
<ul style="list-style-type: none"> 08PCS B 		<ul style="list-style-type: none"> 06PCS B 	

Passo 05	Fixar a peça 10 nas peças 02,05,06 e 01 utilizando a ferragem (B).	Passo 06	Encaixar a peça 11 entre as peças 06 and 05 utilizando as marcações para os acessórios (H e G) utilizar a ferragem (D). Colar o acessório (F) na peça 09.
STEP 05	Fix the 10 in the 02,05,06 and 01 using (B).	STEP 06	Fitting the 11 between the 06 and 05 using the marc to the accessory (H and G) use (D). Glue the (F) in the 09.
PASO 05	Fije la 10 en las 02,05,06 y 01 usando (B).	PASO 06	Encaje la 11 entre las 06 and 05 usando las marcaciones de los accesorios (H y G) usando (D).Pegar el (F) en la 09.
<ul style="list-style-type: none"> 08PCS B 		<ul style="list-style-type: none"> 04PCS D 01KIT H 01PC G 02PCS F 	
Passo 07	Fixar a peça 16 na peça 02,fixar a peça 17 na peça 01 utilizando as marcações para os acessórios (I) utilizar a ferragem (D). Encaixar o acessório (K) nas peças 16 e 17.	Passo 08	Fixar as peças 12 e 13 na peça 10 utilizando as marcações para a ferragem (C).Fixar a peça 14 na parede utilizando as ferragens (J e A).
STEP 07	Fix the 16 in the 02,fix the 17 in the 01 using the marc (I) using (D). Fitting (K) in the 16 and 17.	STEP 08	Fix the 12 and 13 in the 10 using the marc to (C).Fix the 14 in the wall using (J and A).
PASO 07	Fije la 16 en la 02,fije la 17 en la 01 usando las marcaciones (I) usando (D). Encaje (K) en las 16 y 17.	PASO 08	Fije la 12 y 13 en la 10 usando la marcación (C).Fije la 14 en la pared usando (J e A).
<ul style="list-style-type: none"> 16PCS D 04PCS I 02PCS K 		<ul style="list-style-type: none"> 04PCS A 04PCS J 08PCS C 	